

ARMOIRE AVEC 2 PORTES BATTANTES ET 6  
ÉTAGÈRES CHACUN AVEC COUVERCLE EN LEXAN  
TRANSPARENT, DIM. 1400X800X2400+300Hmm

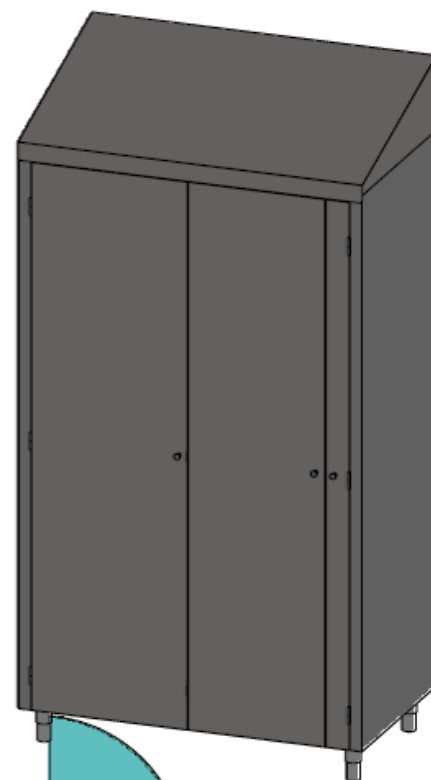

Réalisé en acier inoxydable AISI 304 2B Ni-Cr 18/10 avec finition Scotch Brite. Portes battantes montées sur charnières amovibles sans l'utilisation d'outils mécaniques, fermeture par aimant. Complet avec 6 étagères à plateaux H=300mm, montées sur des glissières en acier inoxydable et avec un couvercle en polycarbonate transparent. Distance entre chaque étagère 50mm. Préparé pour un montage mural. Pieds télescopiques en acier inoxydable avancés à l'arrière pour congé d'angle. Toit incliné H=300mm.

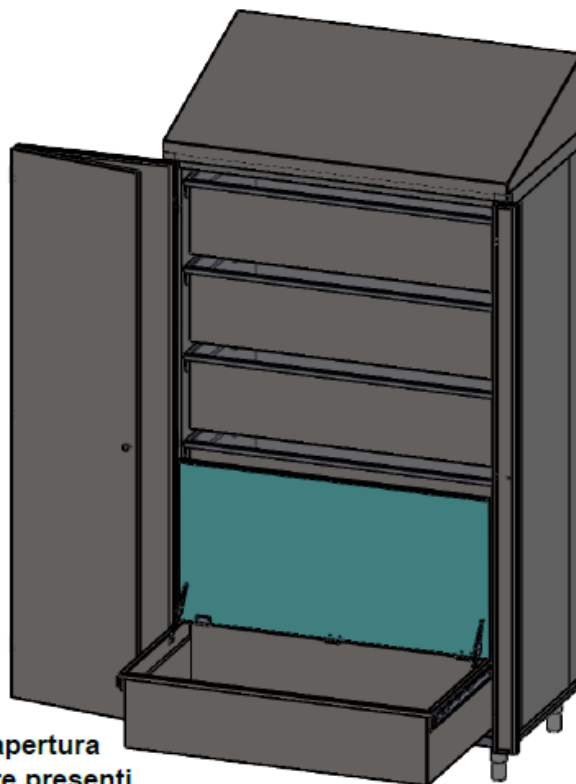
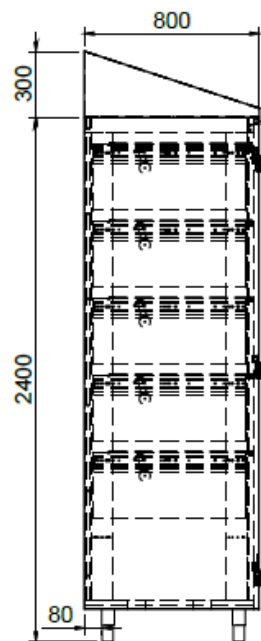
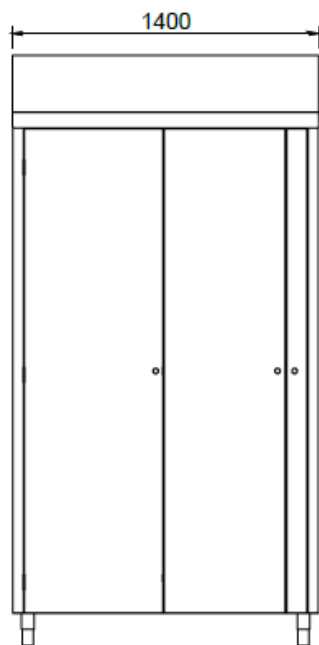

nuove ante con doppia apertura  
con utilizzo delle cerniere presenti

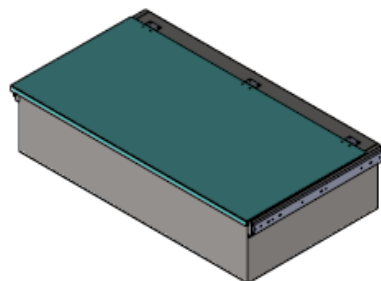
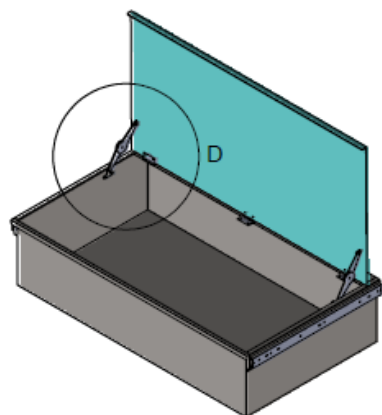

sistema di supporto  
a compasso

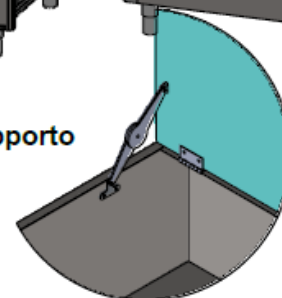

DETTAGLIO D  
SCALA 2 : 25



|                                     |                 |  |              |      |       |            |
|-------------------------------------|-----------------|--|--------------|------|-------|------------|
| Tolleranza generale:<br>dimensioni: | UNI ISO 2768-mk |  | Scala:       | 1:30 | Peso: | 424,694 kg |
|                                     |                 |  | Materiale:   |      |       |            |
|                                     |                 |  | Sviluppo:    |      | x x   |            |
|                                     |                 |  | Trattamento: |      |       |            |

|   |                  |                                   |
|---|------------------|-----------------------------------|
| Serie:  | Codice articolo: | Codice cliente:                   |
| Descrizione:<br>ARMADIO CON 2 ANTE BATTENTI E 6 RIPIANI A VASCHETTA SU GUIDE<br>TELESCOPICHE ESTRAIBILI CON COPERCHIO IN LEXAN TRASPARENTE, DIM.<br>1400X800X2400+300h/mm |                  | Codice:<br><b>TS22000341-000A</b> |
|   |                  | Rev.                              |