

ARMADIO CON 2 ANTE BATTENTI E 6 RIPIANI A VASCHETTA SU GUIDE TELESCOPICHE ESTRAIBILI CON COPERCHIO IN LEXAN TRASPARENTE, DIM. 1400X800X2400+300Hmm

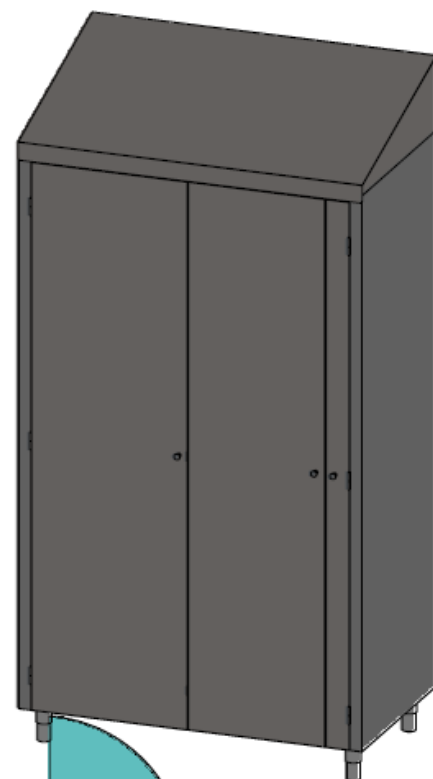

Realizzato in acciaio inox AISI 304 2B al Ni-Cr 18/10 con finitura esterna Scotch Brite. Ante battenti montate su cerniere sfilabili senza l'utilizzo di attrezzi meccanici, chiusura a calamita. Completo di nr. 6 ripiani a vaschetta H=300mm, montati su guide telescopiche estraibili inox e completi di coperchio incernierato in policarbonato trasparente. Luce tra ogni ripiano 50mm. Predisposto per fissaggio a parete. Piedini telescopici inox rientrati posteriormente per sguscia. Tetto inclinato antipolvere H=300mm.

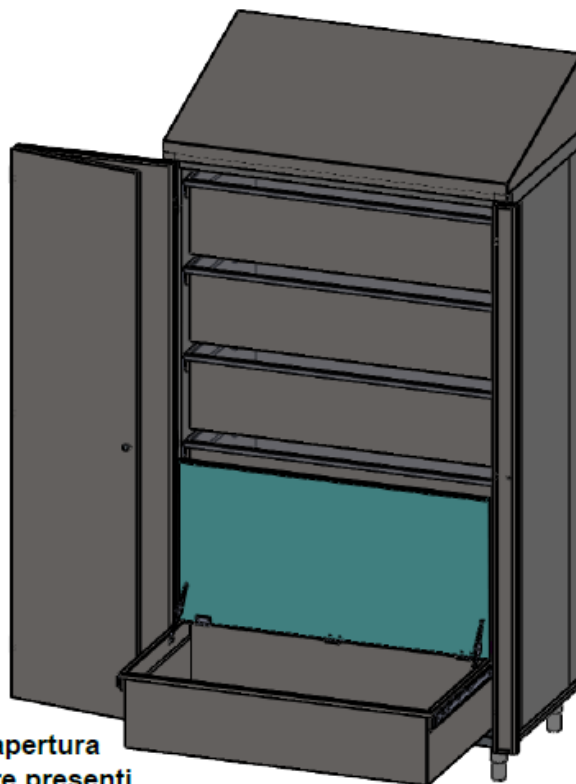
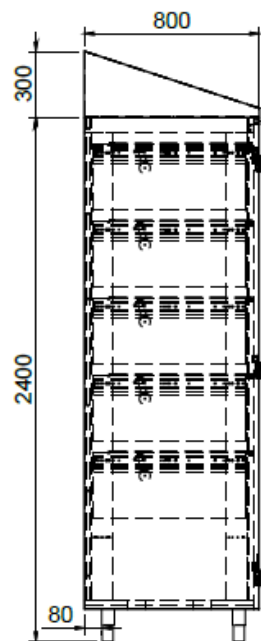
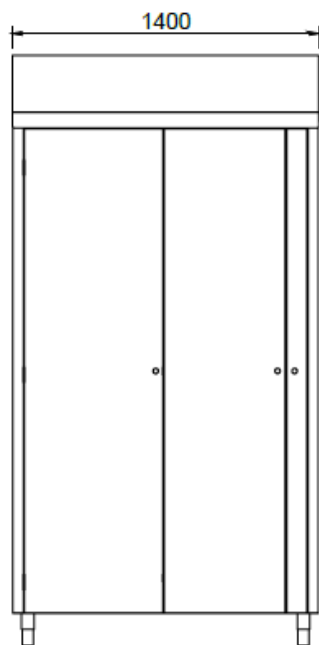

nuove ante con doppia apertura  
con utilizzo delle cerniere presenti

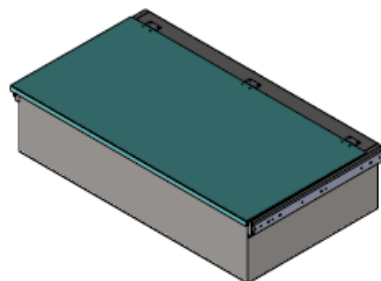
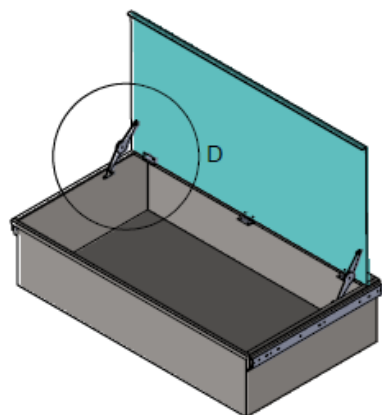

sistema di supporto  
a compasso

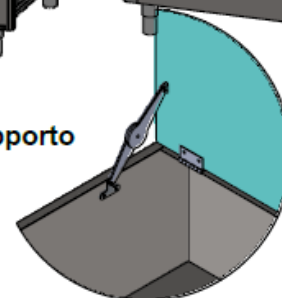

DETTAGLIO D  
SCALA 2 : 25



Tolleranza generale: dimensioni:	UNI ISO 2768-mk		Scala:	1:30	Peso:	424,694 kg
			Materiale:			
			Sviluppo:		x x	
			Trattamento:			

Serie:	Codice articolo:	Codice cliente:
Descrizione: ARMADIO CON 2 ANTE BATTENTI E 6 RIPIANI A VASCHETTA SU GUIDE TELESCOPICHE ESTRAIBILI CON COPERCIO IN LEXAN TRASPARENTE, DIM. 1400X800X2400+300h/mm		Codice: <b>TS22000341-000A</b>
		Rev.